

INSTRUCCIONES DE INSTALACIÓN



GUÍA DE INSTALACIÓN ENROLLABLE SIN CABEZAL

REVISAR LAS PIEZAS

- A** Soportes
- B** Tapa soportes
- C** Tejido
- D** Perfil inferior
- E** Chazos
- F** Tornillos
- G** Cadena

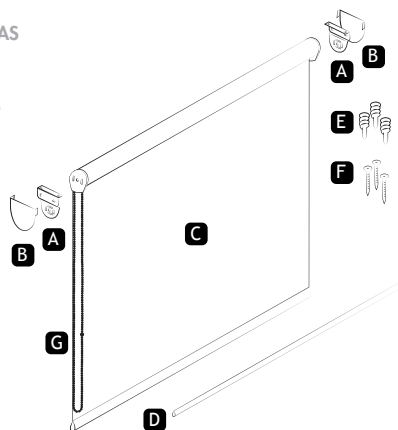

HERRAMIENTAS NECESARIAS PARA LA INSTALACIÓN

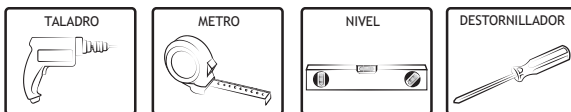

ELEGIR LA POSICIÓN DE INSTALACIÓN DE LA PERSIANA

Esta persiana puede ser instalada a pared o a techo. Defina la posición ideal para instalarla según el espacio.

Mida con el metro o simule con la persiana la posición adecuada y busque que quede nivelada.

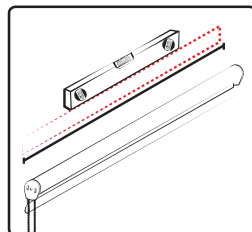

FIJAR SOPORTES PARA CABEZAL

Marque los puntos donde deberán ir los soportes utilizando el soporte como plantilla. Taladre orificios de 1/4" de diámetro e inserte los chazos.

Importante: Los chazos y los tornillos no están incluidos en el producto.

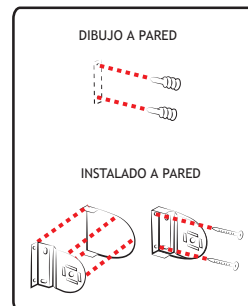
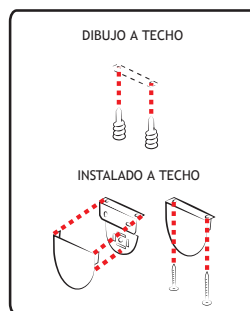

COLGAR LA PERSIANA

Con la tela enrollada, cuelgue la persiana empezando por el lado del control. Posteriormente déjela descansar sobre el soporte contrario (lado del terminal). Cuando ya esté colgada, ajuste los seguros del soporte con ayuda del destornillador.

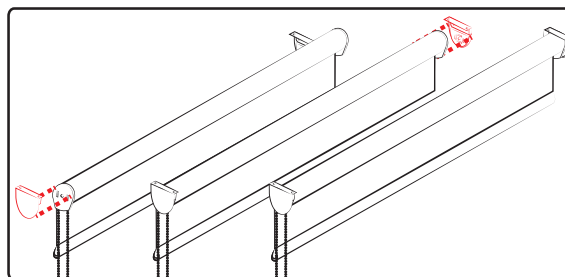

PROBAR EL FUNCIONAMIENTO DE LA PERSIANA

Para garantizar la conservación, el buen funcionamiento y aumentar la vida útil del producto, dé al cliente las siguientes indicaciones:

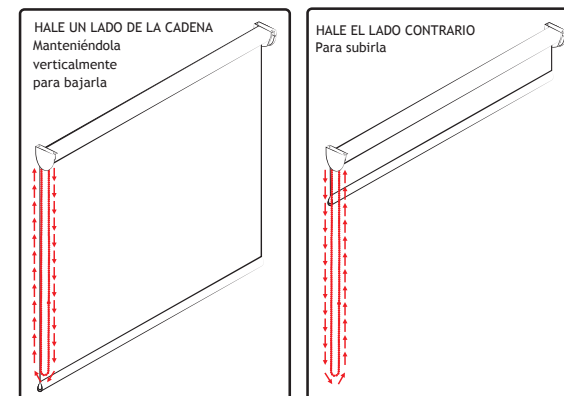

INSTALAR EL DISPOSITIVO DE SEGURIDAD

Este procedimiento se hace para mantener la cadena fuera del alcance de los niños y evitar así algún accidente.

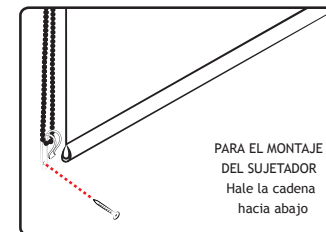
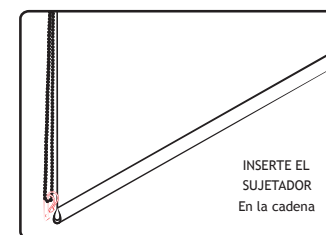

INSTRUCCIONES DE INSTALACIÓN



GUÍA DE INSTALACIÓN ENROLLABLE CON CABEZAL

COMPRUEBE LAS PIEZAS

- A** Soportes
- B** Tubo
- C** Tela enrollable
- D** Cadena
- E** Cabezal
- F** Tapas cabezal
- G** Chazos
- H** Tornillos

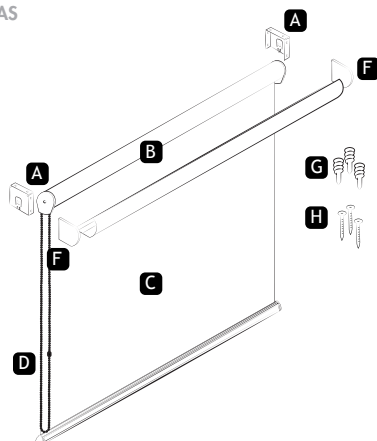

HERRAMIENTAS NECESARIAS PARA LA INSTALACIÓN

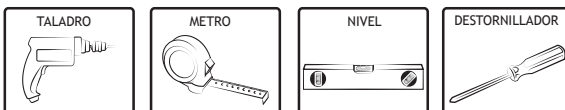

ELEGIR LA POSICIÓN DE INSTALACIÓN DE LA PERSIANA

Esta persiana puede ser instalada a pared o a techo. Defina la posición ideal para instalarla según el espacio.

Mida con el metro o simule con la persiana la posición adecuada y busque que quede nivelada.

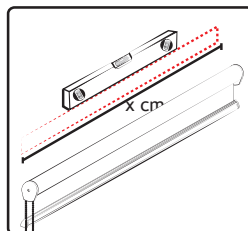

FIJAR SOPORTES PARA CABEZAL

Marque los puntos donde deberán ir los soportes laterales y los tornillos, utilizando el soporte como plantilla. Taladre orificios de 1/4" de diámetro e inserte los chazos.

Importante: Los chazos y los tornillos no están incluidos en el producto.

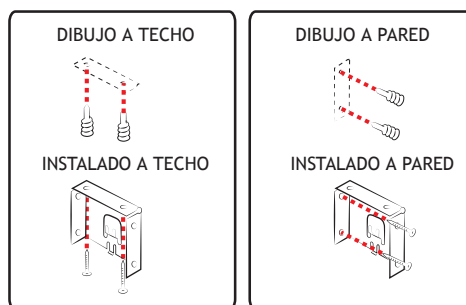

COLGAR LA ENROLLABLE E INSTALAR EL CABEZAL

Con la tela enrollada, cuelgue la persiana empezando por el lado del control. Posteriormente déjela descansar sobre el soporte contrario (lado del terminal). Por último ponga el cabezal sobre el tubo y ponga las tapas de los soportes.

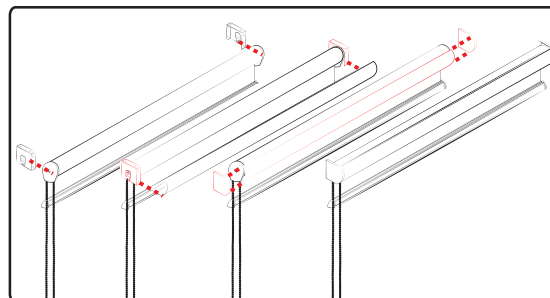

PROBAR EL FUNCIONAMIENTO DE LA PERSIANA

Para garantizar la conservación, el buen funcionamiento y aumentar la vida útil del producto, dé al cliente las siguientes indicaciones:

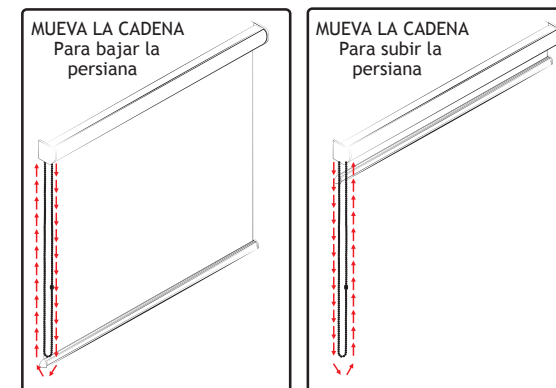

INSTALAR EL DISPOSITIVO DE SEGURIDAD

Este procedimiento se hace para mantener la cadena fuera del alcance de los niños y evitar así algún tipo de accidente.

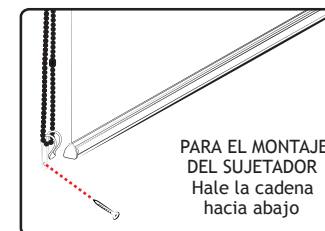
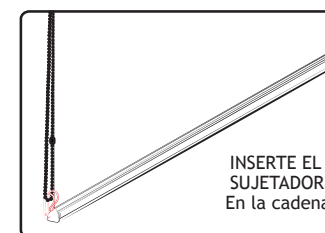

INSTRUCCIONES DE INSTALACIÓN



GUÍA DE INSTALACIÓN ENROLLABLE MOTORIZADA

COMPRUEBE LAS PIEZAS

- A** Soportes
- B** Cabezal
- C** Tela enrollable
- D** Cable del motor
- E** Chazos
- F** Tornillos

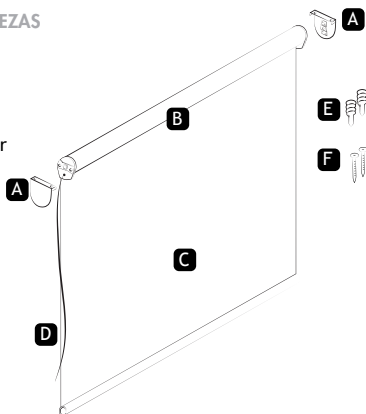

HERRAMIENTAS NECESARIAS PARA LA INSTALACIÓN

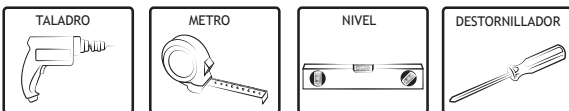

ELEGIR LA POSICIÓN DE INSTALACIÓN DE LA PERSIANA

Esta persiana puede ser instalada a pared o a techo. Defina la posición ideal para instalarla según el espacio.

Mida con el metro o simule con la persiana la posición adecuada y busque que quede nivelada.

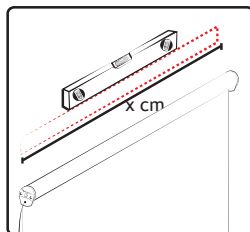

FIJAR SOPORTES PARA CABEZAL

Marque los puntos donde deberán ir los soportes y los tornillos, utilizando el soporte como plantilla. Taladre orificios de 1/4" de diámetro e inserte los chazos.

Importante: Los chazos y los tornillos no están incluidos en el producto.

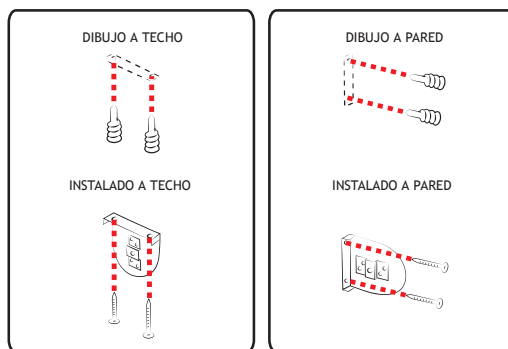

COLGAR LA PERSIANA

Con la tela enrollada, cuelgue la persiana empezando por el lado del motor. Posteriormente déjela descansar sobre el soporte contrario (lado del terminal).

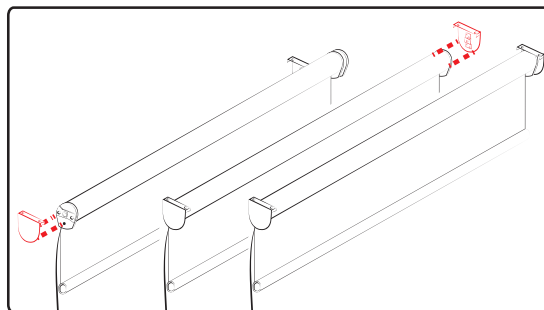

COLOCAR EL DISPOSITIVO RECEPTOR

La conexión eléctrica del motor será realizada en todos los casos por personal cualificado, verificando que la instalación cuente con un polo de tierra y respetando la normativa de seguridad eléctrica local o nacional.

Al instalar la persiana verifique que exista un toma corriente con el voltaje requerido.

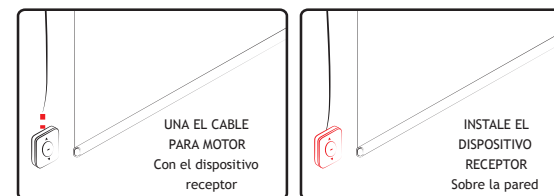

PROBAR EL FUNCIONAMIENTO DE LA PERSIANA

En la persiana motorizada, la maniobra de subida y bajada se realiza gracias a la presión del dispositivo receptor y/o mediante la utilización del contro de mando a distancia. Indique al cliente mantener éstos fuera del alcance de los niños.

Para garantizar la conservación, el buen funcionamiento y aumentar la vida útil del producto, dé también las siguientes indicaciones:

