

INSTRUCCIONES DE INSTALACIÓN



GUÍA DE INSTALACIÓN SHEER VERTESSE

COMPRUEBE LAS PIEZAS

- A** Soportes
- B** Riel
- C** Chazos
- D** Tornillos
- E** Cadena

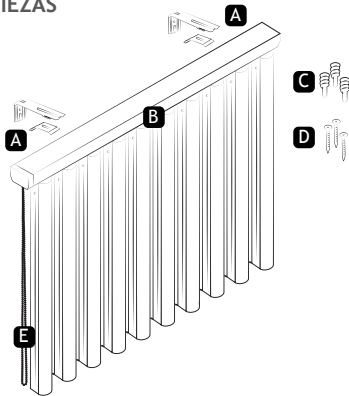

HERRAMIENTAS NECESARIAS PARA LA INSTALACIÓN

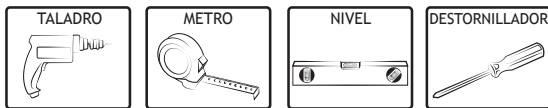

ELEGIR LA POSICIÓN DE INSTALACIÓN DE LA PERSIANA

Esta persiana puede ser instalada a pared o a techo, defina la posición ideal para instalarla según el espacio.

Mida con el metro o simule con la persiana la posición adecuada y marque los puntos donde deberán ir los soportes de instalación, dejando un mínimo de 10 cm sobre el marco del producto.

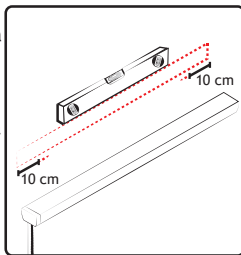

FIJAR SOPORTES PARA CABEZAL

Para instalar sobre pared una las dos partes del soporte, después utilizando el soporte como plantilla resalte los puntos donde ubicará los tornillos a una distancia mínima de 10 cm. Taladre orificios de 1/4" de diámetro e inserte los chazos.

Importante: Los chazos y los tornillos no están incluidos en el producto.

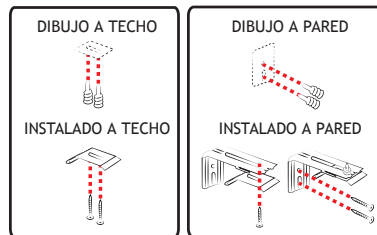

COLGAR EL RIEL

Cuelgue la persiana con la tela recogida, para evitar que se enrede en los soportes. Inserte el riel ligeramente inclinado en los soportes, luego enderézelo hasta que encaje.

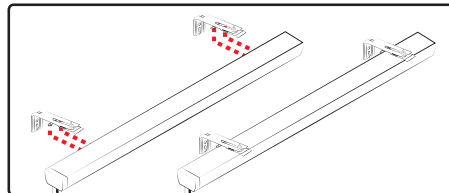

INSTALAR LA TELA

Cada corte de la tela tiene un portela que le permitirá acoplarse a los ganchos que hay ubicados en el riel. Coloquelas sucesivamente iniciando por el extremo contrario de la cadena.

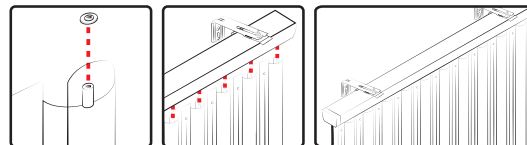

PROBAR EL FUNCIONAMIENTO DE LA PERSIANA

Para garantizar la conservación, el buen funcionamiento y aumentar la vida útil del producto de al cliente las siguientes indicaciones:

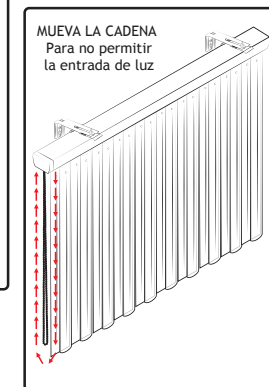
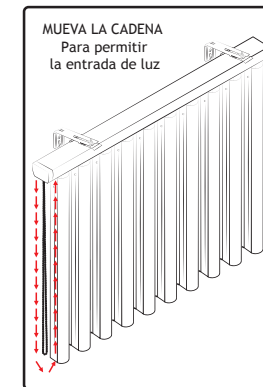

INSTALAR EL DISPOSITIVO DE SEGURIDAD

Este procedimiento se hace para mantener los cordones fuera del alcance de los niños y evitar algún tipo de riesgo.

El sujetador de seguridad debe ser halado hacia abajo para su montaje en la pared y para un adecuado funcionamiento de la persiana.

